



РУКОВОДСТВО ПОЛЬЗОВАТЕЛЯ

Внимательно прочитайте инструкцию перед использованием тренажера

Spirit Fitness SE205



SPIRIT Fitness

SPIRIT Fitness

SPIRIT Fitness

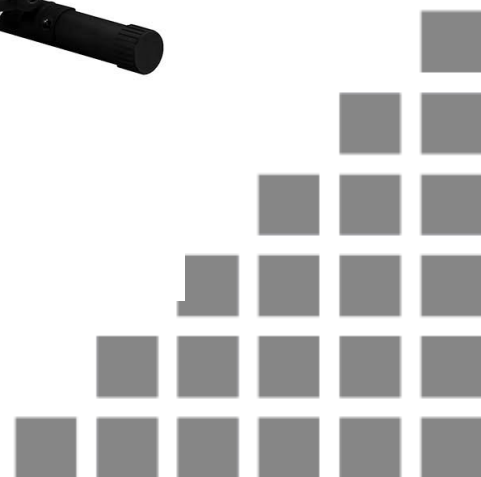

ВНИМАНИЕ!

Данный тренажер предназначен только для домашнего использования. Любое другое применение и использование тренажера не предполагает гарантийного обслуживания.

Важно помнить, что спортивное оборудование находится на гарантийном обслуживании до того момента, пока соблюдаются правила эксплуатации тренажёра. Не соблюдение правил использования тренажера может привести к освобождению от гарантийных обязательств.

ВНИМАНИЕ!

Перед использованием тренажера внимательно ознакомьтесь с данным руководством.

Инструкция по эксплуатации

Меры предосторожности

Большое внимание было уделено безопасности при проектировании и изготовлении данного тренажёра, тем не менее, очень важно, чтобы Вы строго придерживались инструкций безопасности.

Для обеспечения Вашей безопасности и во избежание несчастных случаев, прочитайте инструкцию по эксплуатации, прежде чем использовать тренажер.

Не используйте тренажер, если Вы не прочитали описание и полностью не поняли результаты действия программы и запросов компьютера.

Проконсультируйтесь с врачом, если Вы хотите регулярно и интенсивно тренироваться. Это особенно важно для пользователей с ограничениями по здоровью. Рекомендуем людям с ограниченными возможностями использовать данный тренажер только при наличии квалифицированного специалиста.

Сразу же прекращайте тренировку, если Вы почувствовали дискомфорт или у Вас возникли болезненные ощущения в мышцах или суставах. Строго следите за тем, как Ваш организм реагирует на программы тренировок. Например, головокружение является признаком того, что Вы тренируетесь слишком интенсивно.

При занятиях носите удобную одежду и соответствующую спортивную обувь. Не надевайте свободную одежду, которая может попасть в движущиеся части тренажёра.

Не касайтесь движущихся частей тренажера.

После того, как тренажёр будет собран в соответствии с инструкцией, убедитесь, что все винты, болты и гайки надёжно затянуты, а соединительные кабели правильно соединены.

Тренажер должен быть размещен в недоступном для детей и домашних животных месте.

Только один человек может использовать тренажёр во время тренировки.

Установите тренажер на гладкой, чистой и ровной поверхности. Никогда не используйте тренажер рядом с водой и убедитесь, что нет никаких острых предметов в непосредственной близости от оборудования. При необходимости разместите защитный коврик (не входит в комплект поставки), чтобы защитить поверхность под тренажёром и сохраняйте свободное пространство не менее 0,5 м вокруг тренажера для обеспечения безопасности.

Отключите тренажёр перед чисткой или работами по техническому обслуживанию.

Для отключения тренажера переведите все функции тренажера в положение ВЫКЛ,

затем выньте вилку из розетки.

Для чистки тренажера используйте мыльный раствор и влажную тряпку; ни в коем случае не применяйте растворители.

Не занимайтесь на тренажёре, если он был повреждён или вышел из строя.

Не пытайтесь использовать тренажер в целях, не предусмотренных данной инструкцией.

Используйте устройство только в целях, указанных в данной инструкции по эксплуатации, а также используйте только аксессуары, рекомендованные производителем.

Датчики пульса на рукоятках тренажера не являются медицинскими устройствами. Их целью является предоставить вам приблизительные данные о вашем пульсе. Использование датчика сердечного ритма на нагрудном ремне даст гораздо более точные результаты анализа сердечного ритма. Различные факторы, такие, как движение пользователя, могут повлиять на точность измерения частоты сердечных сокращений. Датчики пульса являются лишь вспомогательным инструментом при тренировках, чтобы помочь определить тенденции частоты сердечных сокращений в целом.

Важно понимать, что увеличение нагрузки происходит не сразу. Установите желаемый уровень нагрузки и нажмите клавишу подтверждения. Компьютер будет постепенно выполнять заданную программу.

Не используйте тренажер во время грозы. Возможно возникновение электромагнитных колебаний, которые могут повредить компоненты тренажера. Отключите тренажер во время грозы в качестве меры предосторожности.

Будьте осторожны при совмещении мероприятий (например, чтение, просмотр телевизора и т.д.), во время тренировки на тренажере. Рассеивание внимания может привести к потере равновесия, что в свою очередь может привести к серьезным травмам.

Старайтесь сильно не нажимать на клавиши управления тренажером. Они настроены на легкое прикосновение и нормально функционируют в таком режиме.

Основные инструкции по технике безопасности

- Выберите место вблизи от розетки для установки тренажера. Розетка должна быть расположена в месте, в котором обеспечивается возможность легко и безопасно вставлять и вытаскивать вилку.

- Тренажер должен быть подключен к отдельной розетке.

Сначала подключите кабель питания к тренажеру и только затем вставьте его вилку в розетку.

- Всегда подключайте тренажёр к розетке с заземлением и без других приборов, подключённых к ней. Не рекомендуется использовать удлинители.

- Неисправное заземление может вызвать риск поражения электрическим током. Попросите квалифицированного электрика проверить розетку в случае, если Вы не знаете, выполнено ли заземление надлежащим образом. Не модифицируйте вилку, поставляемую с тренажером, если она не совместима с вашей розеткой. Обратитесь к специалисту для установки подходящей розетки.
- Погодные условия или включения и выключения других устройств могут вызвать скачки напряжения в сети, которые могут привести к выходу из строя тренажера, он должен быть оснащен фильтром сетевого напряжения (не входит в комплект).
- Держите шнур питания вдали от транспортировочных колесиков. Не оставляйте шнур питания под тренажером. Располагайте электрический шнур вдали от нагреваемых поверхностей. Не используйте тренажер с поврежденным или изношенным шнуром питания. Если шнур питания поврежден, он должен быть немедленно заменен.
- Техническое обслуживание должно осуществляться только уполномоченным сервисным специалистом.
 - Регулярно осматривайте тренажер перед использованием, на наличие изношенных частей.
- Не подвергайте тренажер воздействию высокой влажности или прямых солнечных лучей.
- Не используйте тренажером вне помещения.

Тренажер можно использовать только в закрытом помещении с постоянной влажностью и температурой. Если тренажер подвергался действию низких температур или высокой влажности, то перед первым использованием необходимо подождать, пока он нагреется до комнатной температуры. Невыполнение этого условия может привести к отказу электронных компонентов.

Не допускайте попадания никаких предметов в отверстия тренажера.

- Никогда не оставляйте включенный тренажер без присмотра.
- Никогда не снимайте любые детали, крышки без предварительного отключения питания. Если напряжение изменяется на десять процентов (10%) или больше, производительность вашего тренажера может быть ухудшена. Использование тренажера в таких условиях лишает гарантийного обслуживания. Если вы подозреваете, что подается низкое напряжение, свяжитесь с представителями вашей местной энергетической компании или обратитесь к профессиональному электрику для надлежащего тестирования электросети.

Игнорирование этих инструкций автоматически аннулирует гарантию.

Комплект для сборки

Шаг 1.

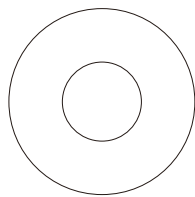

#104-1 $\text{Ø } 8.7 \times 20 \times 1.5\text{T}$
Плоская шайба
(2 шт.)

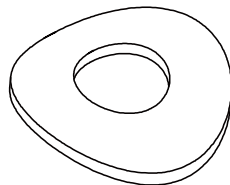

#112. $3/8" \times 23 \times 1.5\text{T}$
Волновая шайба
(2 шт.)



#96. $3/8"$
Колпачковая
гайка
(2 шт.)

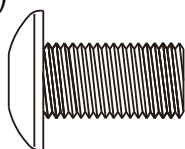

#80. $5/16" \times 15\text{m/m}$
Болт с шестигранным
пазом (2 шт.)

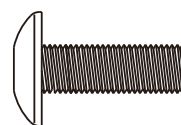

#82. $\text{M5} \times 15\text{m/m}$
Винт (4 шт.)

Шаг 2.

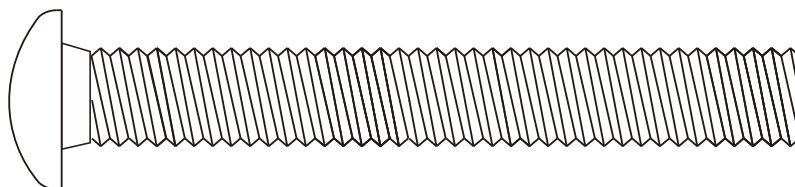

#77. $3/8" \times 3"$
Болт (2 шт.)

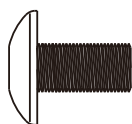

#84. $\text{M5} \times 10\text{m/m}$
Винт (4 шт.)



#111. $5/16" \times 1.5\text{T}$
Гроверная шайба
(6 шт.)

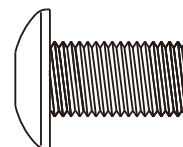

#80. $5/16" \times 15\text{m/m}$
Болт с шестигранным
пазом (6 шт.)

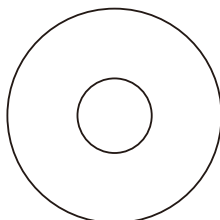

#105. $5/16" \times 23 \times 1.5\text{T}$
Плоская шайба
(4 шт.)

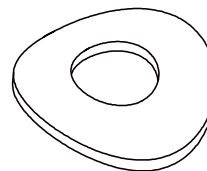

#113. $5/16" \times 23 \times 1.5\text{T}$
Волновая шайба
(2 шт.)

Комплект для сборки

Шаг 3.

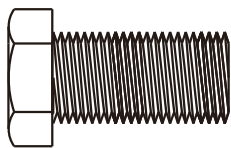

#74. 5/16" × 15m/m
Болт
(2 шт.)

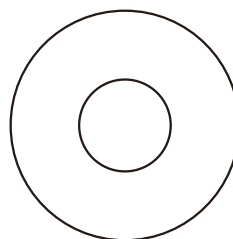

#102. Ø 8.7 × 20 × 1.5T
Плоская шайба
(2 pcs)

Шаг 4.

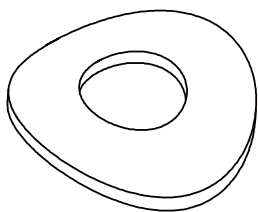

#113. 5/16" × 23 × 1.5T
Волновая шайба
(4 шт.)



#91. 5/16" × 7T
Контргайка
(6 шт.)

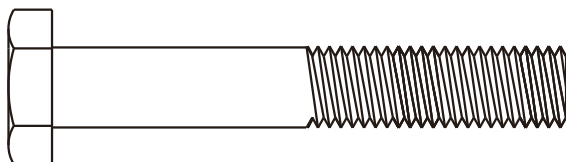

#76. 5/16" × 1-3/4"
Болт
(6 шт.)



#87. Ø3.5 × 12m/m
Саморез по металлу
(8 шт.)

Комплект для сборки

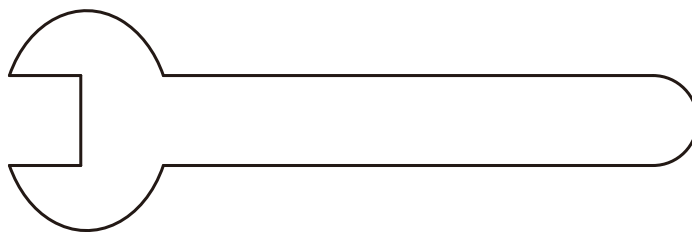

#116. 12 mm Ключ (1 шт.)

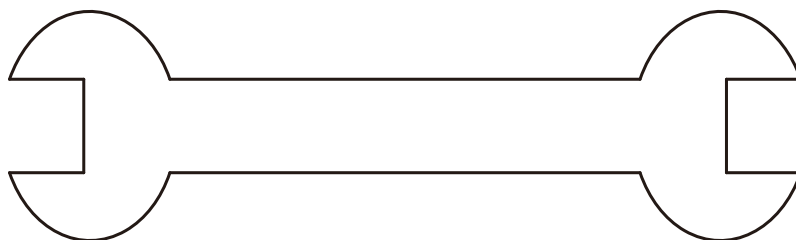

#115. 13 & 14 mm Ключ (1 шт.)

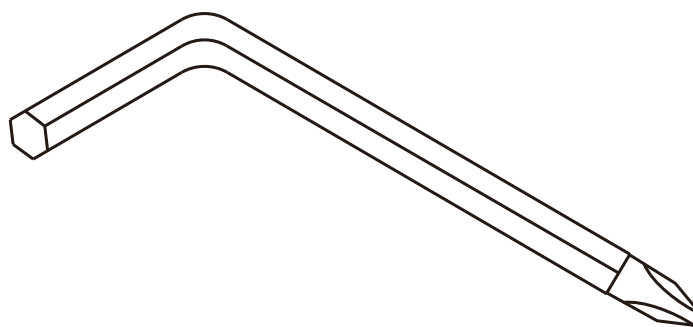

#118. Комбинированная
ключ-отвертка 5mm (1 шт.)

Инструкции по сборке

Шаг 1 Установка переднего стабилизатора и педалей.

1. Поместите передний стабилизатор (14) с транспортировочными колесиками в переднюю часть тренажёра рядом с нижней пластиной основной рамы. Чтобы закрепить стабилизатор используйте два болта (77), две волновые шайбы (112), две колпачковые гайки (96) и ключ (115).
2. Установите кожухи (65) на ролики левого и правого рычага (5) с помощью четырёх винтов (82) используя комбинированный ключ-отвёртку (118).
3. Поместите ось левого рычага педали (7) во втулку рычага шатуна (5) и закрепите с помощью болта (80-1) и плоской шайбы (104-1) используя комбинированный ключ-отвёртку (118). Повторите действия с правой стороны для рычага педали (8) и рычага шатуна (5).

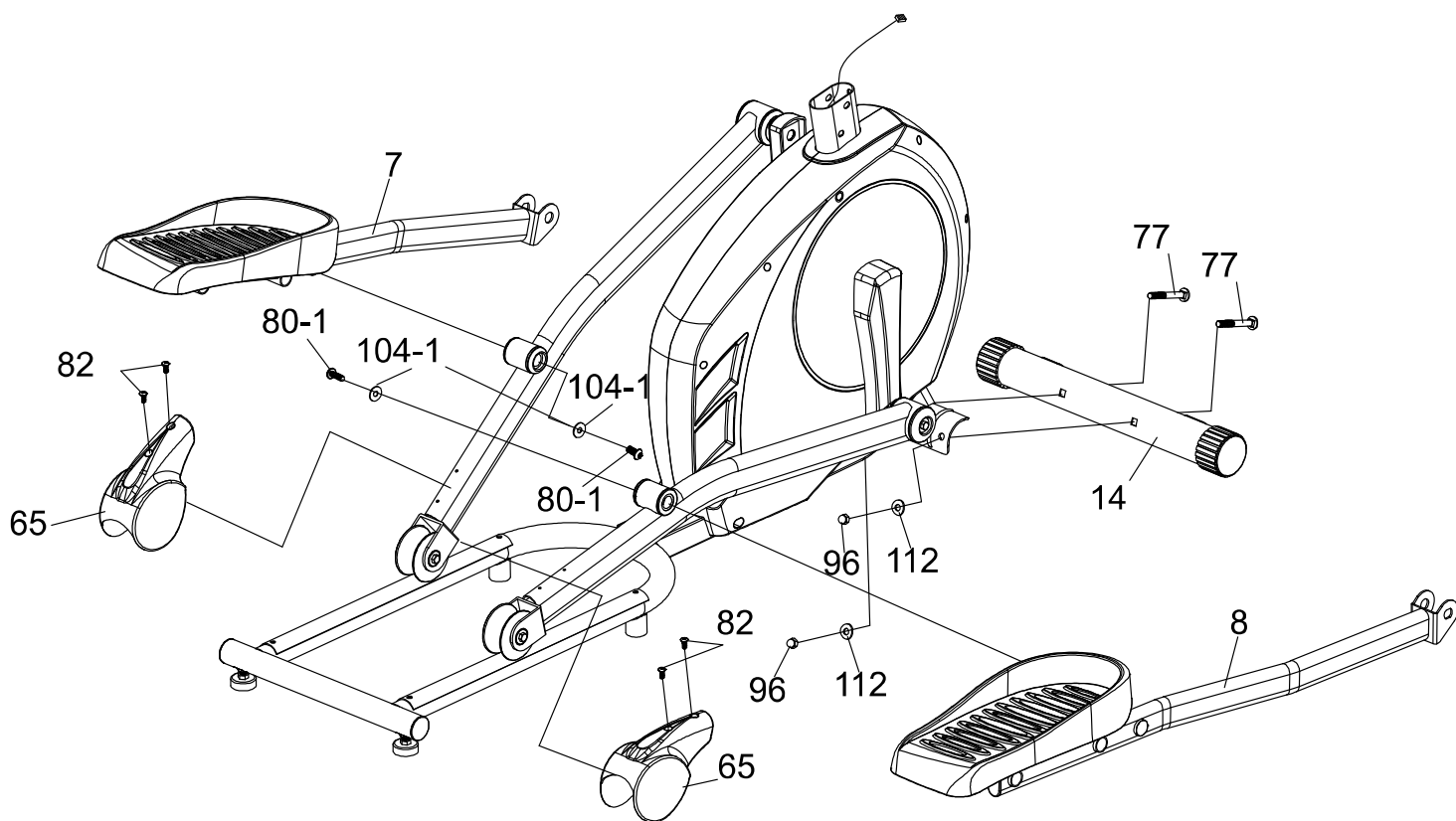

Шаг 2 Сборка консольной стойки

1. При помощи кабельной стяжки пропустите кабели (40 – 2 шт и 36) через консольную стойку (11) и вытащите из разъёма в кронштейне для консоли, установите стойку на основную раму тренажёра. Закрепите с помощью шести болтов (80), шести гроверных шайб (111), четырёх плоских шайб (105) и двух волновых шайб (113), воспользовавшись комбинированным ключом (118).
2. Удалите кабельную стяжку, и подключите кабели (40 – 2 шт и 36) к разъёмам в задней части консоли (35). Закрепите консоль на стойке (11) с помощью четырёх винтов (84) используя комбинированный ключ (118). Уделите особое внимание, правильности подключения и убедитесь, что кабели не были повреждены.

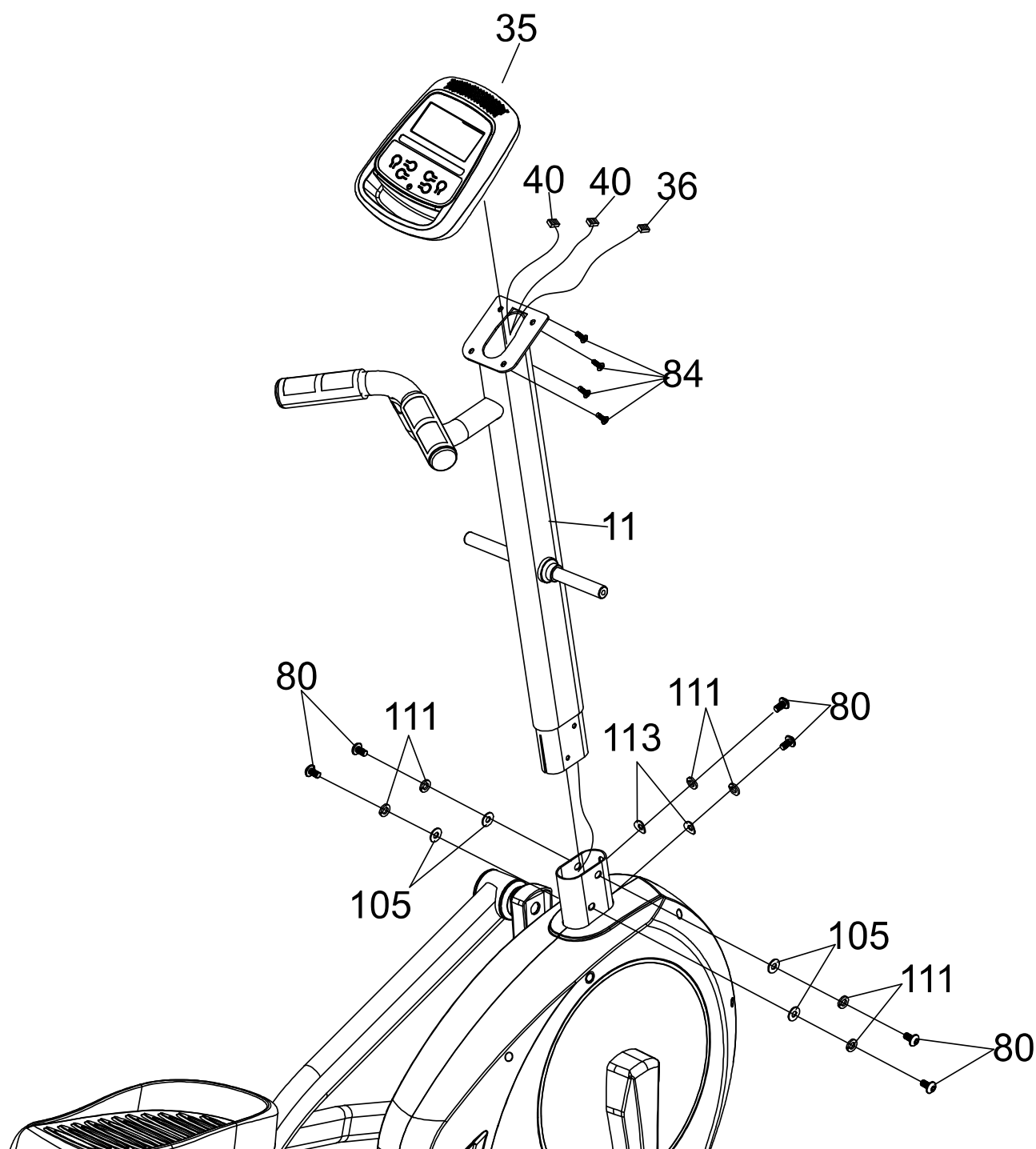

Шаг 3 Установка нижних частей подвижных поручней.

1. Установите левую нижнюю часть подвижного поручня (9) на левую ось расположенную на консольной стойке (11) и нижнюю правую часть (10) на ось с правой стороны стойки (11). Закрепите с помощью двух болтов (74) и двух плоских шайб (102) с помощью ключа (116).
2. Выньте ось рычагов педалей (18). Соедините рычаги педалей (7 и 8) с нижними частями поручня (9 и 10) осью (18) и закрепите с помощью комбинированного ключа-отвертки (118) и гаечного ключа (116).

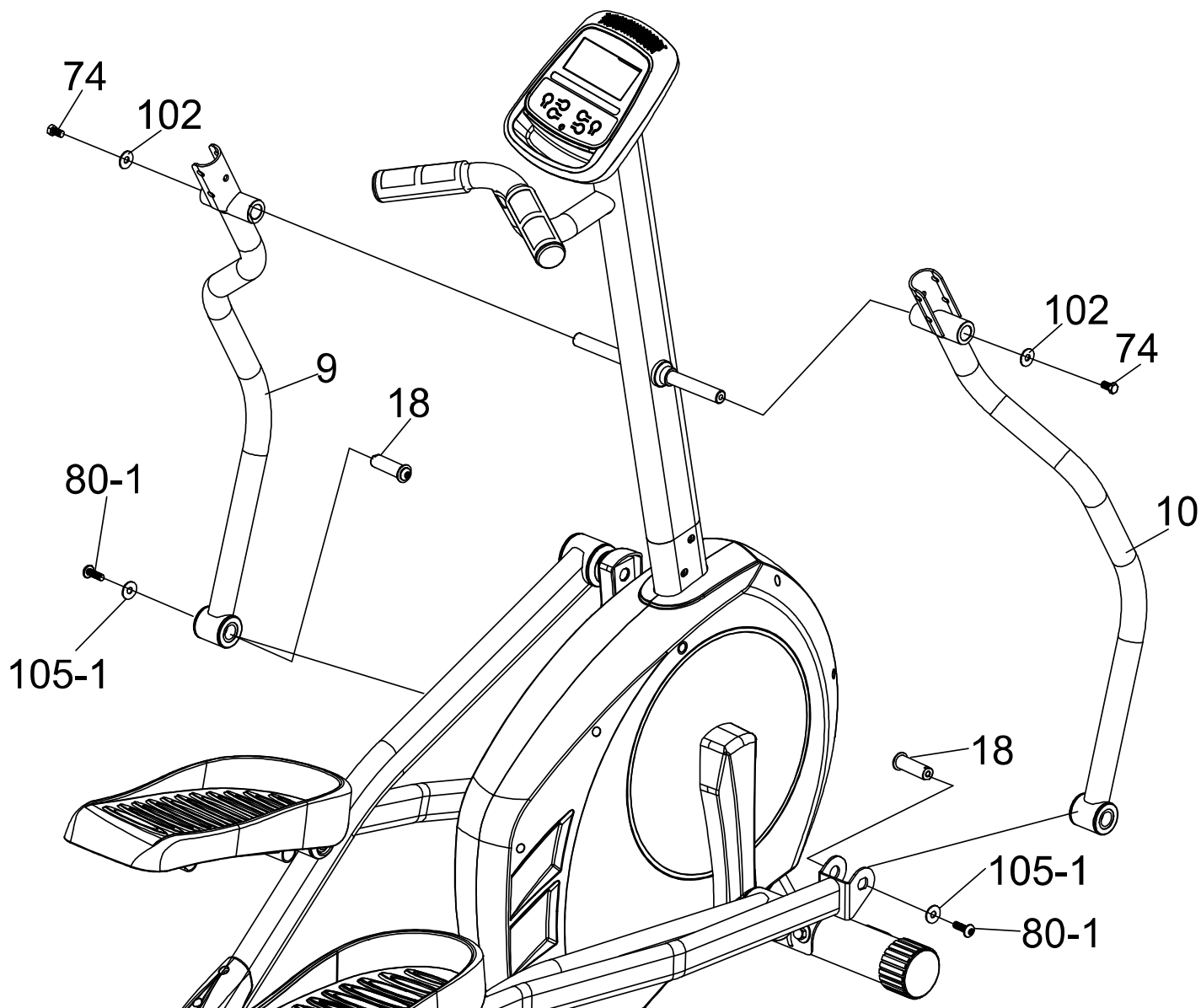

Шаг 4 Установка верхней части подвижных поручней.

1. Установите левую верхнюю часть подвижного поручня (15) в нижнюю левую часть, повторите те же действия с правой частью поручня (16), закрепите их с помощью шести болтов (76), четырёх изогнутых шайб (113) и шести контргаек (91) воспользовавшись ключами (116) и (115).
2. Установите переднюю (69) и заднюю (69~1) накладки на левый подвижный поручень. Закрепите их вместе, используя по три самореза по металлу (87) и комбинированный ключ-отвёртку (118). Повторите операцию с правой стороны.
3. Соедините левый (42) и правый (43) кожух консольной стойки с помощью двух саморезов по металлу (87) используя комбинированный ключ (118).

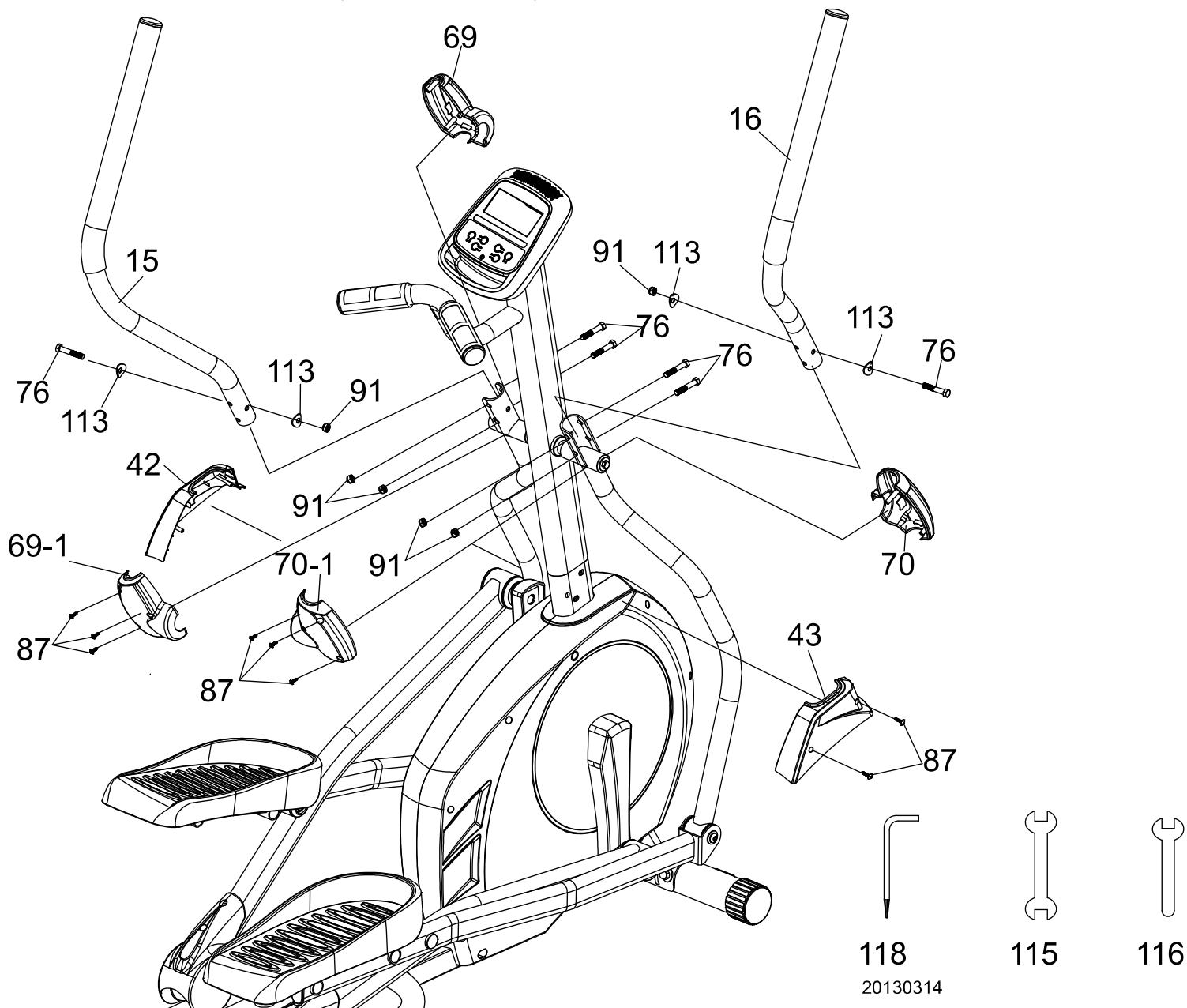

Консоль управления



Основные функции

START/STOP: 1. Начало, пауза и завершение тренировки.
2. Начало программы измерения жира.
3. Если удерживать клавишу нажатой, в течение трех секунд, консоль выполнит полный сброс.

DOWN: Уменьшает значение выбранного параметра тренировки, время, расстояние и т.д. Уменьшение уровня сопротивления.

UP: Увеличивает значение выбранного параметра тренировки. Увеличивает уровень сопротивления.

ENTER: Нажмите клавишу для ввода подтверждения необходимого значения.

RECOVERY: Нажмите клавишу для запуска программы восстановления. Работает только, когда компьютер принимает значение частоты сердечных сокращений. Восстановление является показателем спортивной подготовки. После одной минуты измерения сразу после тренировки на экране появятся баллы от 1 до 6. 1 балл является показателем высокого уровня подготовки, 6 баллов указывает на плохое состояние.

MODE: Нажмите клавишу для переключения дисплея из RPM на скорость, с расстояния на дистанцию, с мощности на калории.

Выбор тренировки

После включения, используйте кнопку вверх или вниз для выбора программы тренировки, затем нажмите ENTER. Существует 7 основных программ для тренировки:

Manual (ручной режим),

Pre- programs – предустановленные программы,

Watt Program – Ватт-программа,

Body Fat Program – сжигание жира,

Target Heart Rate program – пульсозависимая программа,

Heart Rate Control program – программа сердечного ритма,

User Program – пользовательские программы.

Функции:

1. **СКОРОСТЬ:** Дисплей отображает текущую скорость. Максимальная скорость 99.9 км/ч или миль/ч.
2. **RPM:** Дисплей отображает текущие обороты в минуту.
3. **ВРЕМЯ:** Отображает время тренировки от 00:00 до 99:59 или пользователь сам может установить время тренировки.
4. **ДИСТАНЦИЯ:** Отображение общей дистанции от 0.00 до 999.9 Км или Миль. Или пользователь может установить любое расстояние, которое он хочет преодолеть.
5. **ДИСТАНЦИЯ:** Дисплей отображает общее расстояние от 0.0 до 999.9 км или миль.
6. **КАЛОРИИ:** Отображает расход калорий от 0 до 9999. Или пользователь сам может установить необходимое количество калорий для сжигания.
7. **ВАТТ:** Дисплей отображает ВАТТ.
8. **ПУЛЬС:** Отображает ваш текущий пульс.
9. **TARGET H. R.:** Пользователь может настроить индивидуальную зону сердечного ритма.
10. **ПРОГРАММЫ:** Существует 24 различные программы для тренировки.
11. **УРОВЕНЬ:** Программа имеет 24 уровня сопротивления. Каждый столбец соответствует 1 минуте тренировки (если не изменялось стандартное время тренировки).
12. **Музыка:** Существует аудио вход на верхней части монитора. Пользователь может подключить MP3, смартфон или другой проигрыватель.

Рабочие параметры:

ВРЕМЯ / ДИСТАНЦИЯ / КАЛОРИИ / ВОЗРАСТ / ВАТТ / ПУЛЬС

Выбор параметров тренировки:

После выбора желаемой программы тренировки (Manual, Pre-set Programs, Watt Program, Target Heart Rate, Heart Rate Control and User Program), вы можете еще установить несколько параметров тренировки для достижения желаемых результатов.

Внимание: Некоторые параметры невозможно установить в определенных программах тренировки. Например: Время и Дистанция не могут быть изменены в некоторых программах.

После выбора программы тренировки нажмите кнопку ENTER, чтобы изменить параметр ВРЕМЯ.

Используйте кнопку ВВЕРХ или ВНИЗ вы можете установить желаемое значение времени. Нажмите клавишу ENTER для ввода значения.

Задавать параметры, используя кнопки ВВЕРХ или ВНИЗ. Нажмите кнопку START/STOP, чтобы начать тренировку.

Таблица параметров тренировки

Параметры	Диапазон значений	Значение по умолчанию	Уменьшение/увеличение	Описание
Время	0:00~99:00	00:00	± 1:00	1. Когда на дисплее отображается 0:00, Время будет отображаться на возрастание. 2. Когда на дисплее отображается 1:00-99:00, время будет отображаться на уменьшение.
Дистанция	0.00~999.0	0.00	±1.0	1. Когда на дисплее отображается 0.0, расстояние будет отображаться на возрастание. 2. Когда на дисплее отображается 1.0~999.0, расстояние будет отображаться на уменьшение.
Калории	0~9995	0.0	±5	1. Когда на дисплее отображается 0, калории будут отображаться на возрастание. 2. Когда на дисплее отображается 5~9995, калории будут отображаться на уменьшение.
Ватт	40~250	100	±5	Пользователь может задавать параметр Ватт только в программе Ватт-контроль.
Возраст	10~99	30	±1	Программа TARGET HR будет основываться на возрасте. Когда частота пульса превышает TARGET HR, число пульса будет мигать.
Пульс	60~220	90	±1	Настройка параметров для программы контроля сердечного ритма.

Программирование

Ручная программа (P1)

Профиль

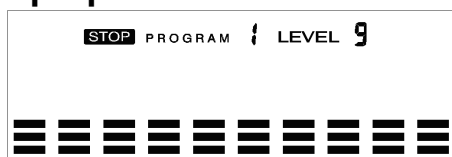

Выберите программу **“Manual”** используя кнопки UP или DOWN, затем нажмите кнопку ENTER. 1-й параметр “Time” будет мигать, и пользователь может задать желаемое значение, используя кнопки UP или DOWN. Нажмите кнопку ENTER, чтобы сохранить заданное значение и переходите к следующему параметру, который вы хотите задать.

**** (Если пользователь настраивает целевой параметр время тренировки, то следующий параметр Расстояние не может быть изменен).** Продолжите изменять желаемые параметры, затем нажмите кнопку START/STOP для начала тренировки.

Внимание: Когда один из параметров тренировки достигнет, нуля консоль издаст звуковой сигнал и тренировка автоматически остановится. Нажмите кнопку START для продолжения тренировки.

Предустановленные программы (P2~P13)

Профиль

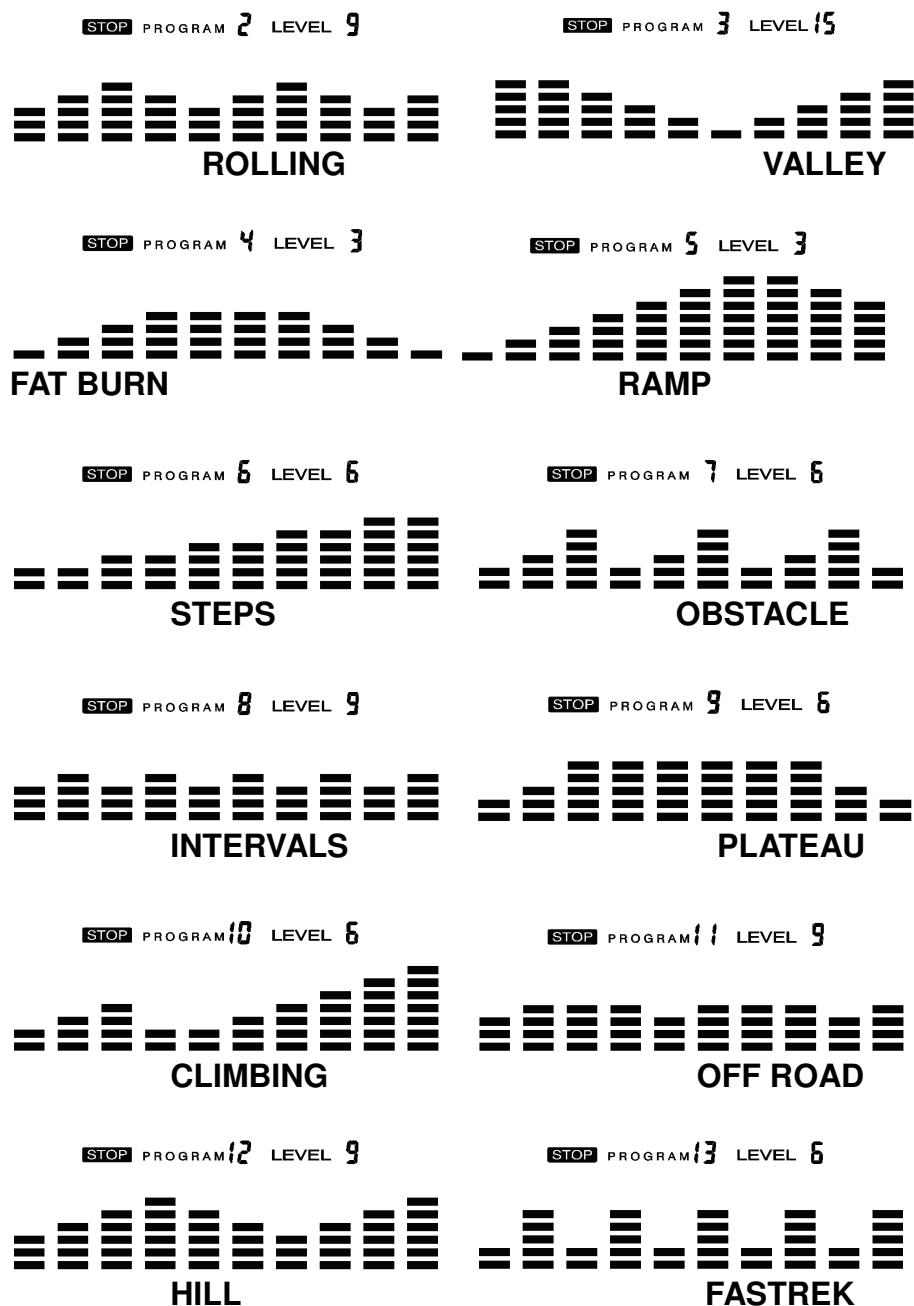

Тренажер имеет 12 заранее предустановленных программ: ROLLING, VALLEY, FAT BURN, RAMP, STEPS, OBSTACLE, INTERVALS, PLATEAU, CLIMBING, OFF ROAD, HILL, FASTREK. Все программные профили имеют 24 уровня сопротивления.

Установка параметров для предустановленных программ

Выберите одну из предустановленных программ, используя кнопки UP или DOWN, затем нажмите кнопку ENTER.

1-й параметр "Time" будет мигать, и пользователь может задать желаемое значение, используя кнопки UP или DOWN. Нажмите кнопку ENTER, чтобы сохранить заданное значение и переходите к следующему параметру, который вы хотите задать. Продолжите изменять желаемые параметры, затем нажмите кнопку START/STOP для начала тренировки.

Тренировка в любой из предустановленных программ

Пользователь во время тренировки по предустановленной программе может регулировать уровень сопротивления с помощью кнопок UP/DOWN во время тренировки.

Внимание: Если пользователь настраивает целевой параметр время тренировки, то следующий параметр Расстояние не может быть изменен. Когда один из параметров тренировки достигнет нуля, консоль издаст звуковой сигнал и тренировка автоматически остановится. Нажмите кнопку START для продолжения тренировки.

Watt control program (P14)

Профиль

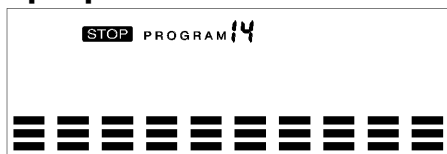

Установка параметров для Watt control program

Выберите "**Watt control program**" используя кнопки UP или DOWN, затем нажмите кнопку ENTER. 1-й параметр "Time" будет мигать и пользователь может задать желаемое значение, используя кнопки UP или DOWN. Нажмите кнопку ENTER, чтобы сохранить заданное значение и переходите к следующему параметру, который вы хотите задать.

**** (Если пользователь настраивает целевой параметр время тренировки, то следующий параметр Расстояние не может быть изменен).** Продолжите изменять желаемые параметры, затем нажмите кнопку START/STOP для начала тренировки.

Внимание: Когда один из параметров тренировки достигнет нуля, консоль издаст звуковой сигнал и тренировка автоматически остановится. Нажмите кнопку START для продолжения тренировки.

Компьютер будет регулировать сопротивление нагрузки автоматически в зависимости от скорости, чтобы поддерживать постоянное значение ватт. Пользователь может использовать клавишу UP/DOWN, чтобы отрегулировать значение ватт во время тренировки.

Программа измерения BODY FAT (жироанализатор)

Профиль

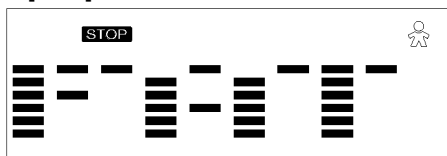

Выбор ДАТЫ в программе Body Fat

Выберите "**BODY FAT**" используя кнопки UP или DOWN, затем нажмите кнопку ENTER.

"Male (Пол) " будет мигать, и пользователь может задать желаемое значение, используя кнопки UP или DOWN. Нажмите кнопку ENTER, чтобы сохранить заданное значение и переходите к следующему параметру.

Параметр роста “175” начнет мигать и пользователь может задать желаемое значение роста, используя кнопки UP или DOWN , нажмите кнопку ENTER, чтобы сохранить заданное значение и переходите к следующему параметру.

Параметр веса “75” начнет мигать и пользователь может задать желаемое значение веса, используя кнопки UP или DOWN, нажмите кнопку ENTER, чтобы сохранить заданное значение и переходите к следующему параметру.

Параметр возраст “30” начнет мигать и пользователь может задать рост, используя кнопки UP или DOWN, нажмите кнопку ENTER, чтобы сохранить заданное значение. Нажмите кнопку START/STOP, чтобы начать измерение. Пожалуйста, поместите во время измерения свои руки на датчики пульса.

После 15 секунд на дисплее появиться значение Body Fat %, BMR, BMI и BODY TYPE.

Внимание: Типы телосложения:

Есть 9 возможных типов тела в соответствии с рассчитанным Body Fat %:

Тип 1-й в диапазоне от 5% до 9%.

Тип 2-й от 10% до 14%.

Тип 3-й от 15% до 19%.

Тип 4-й от 20% до 24%.

Тип 5-й от 25% до 29%.

Тип 6-й от 30% до 34%.

Тип 7-й от 35% до 39%.

Тип 8-й от 40% до 44%.

Тип 9-й от 45% до 50%.

BMR: Основная Скорость метаболизма это количество энергии, расходуемой ежедневно в состоянии покоя.

ИМТ (BMI): Индекс массы тела является степенью соответствия роста человека и его веса.

Нажмите кнопку START/STOP для возвращения в главное меню.

Пульсозависимая программа (TARGET HEART RATE)

Профиль

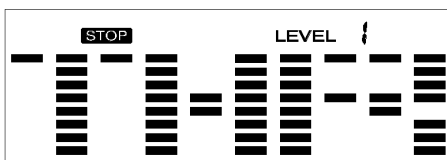

Задание параметров для TARGET H.R

Выберите “**TARGET H.R.**” используя кнопки UP или DOWN, затем нажмите ENTER. 1-й параметр, “Время” будет мигать, и пользователь может задать желаемое значение, используя кнопки UP или DOWN. Нажмите кнопку ENTER, чтобы сохранить заданное значение и переходите к следующему параметру.

**** (Если пользователь настраивает целевой параметр время тренировки, то следующий параметр Расстояние не может быть изменен).** Продолжите изменять желаемые параметры, затем нажмите кнопку START/STOP для начала тренировки.

Важно: Если ваш пульс выше или ниже (± 5) установленных целевых показателей HR, компьютер будет регулировать сопротивление нагрузки автоматически, он будет проверять примерно каждые 10 секунд. Если сигнал частоты сердечных сокращений исчезает, то компьютер будет поддерживать постоянное сопротивление нагрузки в течение 60 секунд, после чего он будет уменьшать сопротивление нагрузки на уровень каждые 10 секунд.

Когда один из параметров тренировки достигнет нуля консоль, издаст звуковой сигнал и тренировка автоматически остановится. Нажмите кнопку START для продолжения.

Использование передатчика пульса (Поставляется отдельно)

1. Прикрепите передатчик эластичным ремешком с помощью застежек.

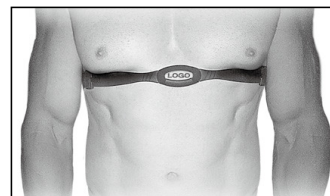

2. Отрегулируйте ремень как можно плотнее, но не слишком плотно, чтобы было удобно заниматься.

3. Расположите передатчик по центру грудной клетки логотипом наружу (некоторым будет удобнее поставить передатчик чуть слева от центра груди).

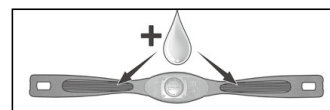

Отрегулируйте удобное положение передатчика и окончательно закрепите его на теле.

4. Расположите передатчик непосредственно под грудной мышцей.

5. Пот является лучшим проводником при измерении электрических сигналов сердцебиения.

Тем не менее, можно использовать обычную воду для предварительного смачивания электродов (2 ребристые овальные области на обратной стороне ремня и обе стороны передатчика). Также рекомендуется одевать передатчик ремнем за несколько минут до начала тренировки. Для некоторых пользователей, из-за химической особенности тела, может понадобиться больше времени для достижения сильного, устойчивого сигнала в начале тренировки. После "разогрева", это время уменьшается. Так же следует отметить, что ношение одежды поверх передатчика не влияет на производительность.

6. Ваша тренировка должна происходить в пределах досягаемости (расстояние между передатчиком / приемником) – для получения устойчивого сигнала. Длина диапазона может несколько изменяться, но в целом следует находиться достаточно близко к консоли для поддержания хорошего, сильного, надежного приема сигнала. Ношение передатчика на голом теле гарантирует вам нормальную работу. Если хотите, вы можете носить передатчик на рубашке. Для этого смочите область рубашки, для обеспечения контакта с электродами.

Программа контроля сердечного ритма

Профиль

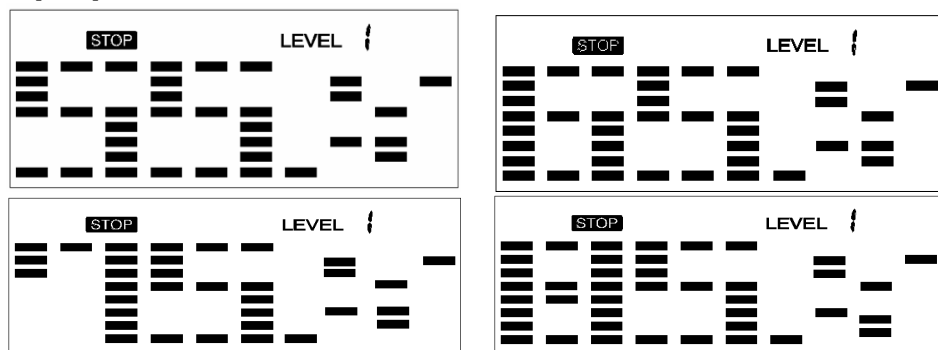

Существует 4 вида целевого пульса:

HRC - 55% TARGET H.R= 55% of (220 - возраст)

HRC - 65% TARGET H.R= 65% of (220 - возраст)

HRC - 75% TARGET H.R= 75% of (220 - возраст)

HRC - 85% TARGET H.R= 85% of (220- возраст)

Выбор параметров для программы контроля сердечного ритма

Выберите "**Heart Rate Control Program**" используя кнопки UP или DOWN, затем нажмите ENTER. 1-й параметр "Time" будет мигать, и пользователь может задать желаемое значение, используя кнопки UP или DOWN. Нажмите кнопку ENTER, чтобы сохранить заданное значение и переходите к следующему параметру, который вы хотите задать.

**** (Если пользователь настраивает целевой параметр время тренировки, то следующий параметр Расстояние не может быть изменен)** Продолжите изменять желаемые параметры, нажмите кнопку START/STOP для начала тренировки.

Внимание: Если ваш пульс выше или ниже (± 5) установленных целевых показателей HR, компьютер будет регулировать сопротивление нагрузки автоматически, он будет проверять примерно каждые 10 секунд. Если сигнал частоты сердечных сокращений исчезает, то компьютер будет поддерживать постоянное сопротивление нагрузки в течение 60 секунд, после чего он будет уменьшать сопротивление нагрузки на уровень каждые 10 секунд.

Когда один из параметров тренировки достигнет нуля, консоль издаст звуковой сигнал и тренировка автоматически остановиться. Нажмите кнопку START KEY для продолжения.

Пользовательские программы

Профиль

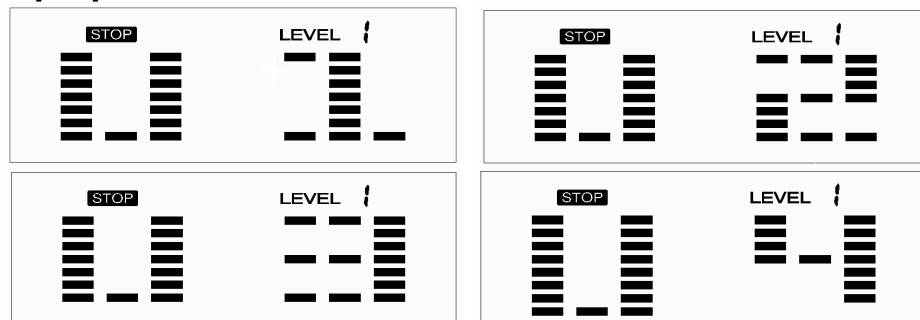

Тренажер может хранить в памяти 4 программы тренировки, заданные пользователем.

Выбор параметров для пользовательской программы

Выберите “User” используя кнопки UP или DOWN, затем нажмите ENTER. 1-й параметр “Time” будет мигать, и пользователь может задать желаемое значение, используя кнопки UP или DOWN. Нажмите кнопку ENTER, чтобы сохранить заданное значение и переходите к следующему параметру, который вы хотите задать.

**** (Если пользователь настраивает целевой параметр время тренировки, то следующий параметр Расстояние не может быть изменен). Продолжите изменять желаемые параметры.**

После завершения настройки параметров, 1 строка профиля будет мигать. Используйте кнопку UP или DOWN для регулировки уровня, затем нажмите ENTER, пока не достигнете нужного параметра. Нажмите кнопку START/STOP для начала тренировки.

Внимание: Когда один из параметров тренировки достигнет нуля, консоль издаст звуковой сигнал и тренировка автоматически остановиться. Нажмите кнопку START для продолжения.

Срок службы на всю продукцию, поставляемую компанией «Hasttings», составляет 7 лет при условии соблюдения правил эксплуатации и рекомендуемого технического обслуживания. Фактический срок эксплуатации может значительно превышать официально установленный.

Гарантийные условия:

- 1) Вся официальная продукция выпускаемая под торговыми марками Hasttings и Spirit Fitness защищена гарантией производителя.
- 2) Производитель устанавливает гарантийный срок - период, в течение которого в случае обнаружения в продукции недостатка изготовитель (исполнитель), продавец, уполномоченная организация или уполномоченный индивидуальный предприниматель, импортер обязаны удовлетворить требования потребителя, установленные статьями 18 и 29 закона "О защите прав потребителей".
- 3) Гарантийный срок исчисляется с даты продажи оборудования конечному пользователю.

4) Гарантийное и послегарантийное сервисное обслуживание производится только в Авторизованных Сервисных Центрах производителя.

5) Гарантия не распространяется:

- на комплектующие или изделия, имеющие следы механических, термических и электрических повреждений (в т.ч. и скрытые), интенсивного износа или небрежной эксплуатации, нарушение пломб производителя или иные признаки несанкционированного ремонта и вскрытия;

- на комплектующие и изделия, поврежденные или вышедшие из строя в результате использования не в соответствии с инструкциями пользователя; нарушения правил и условий эксплуатации, транспортировки или хранения, действия непреодолимой силы (пожар, несчастный случай, неисправность электрической сети и т.д.), использования изделия не по назначению;

- на повреждения комплектующих и изделий, вызванные несоответствием Государственным стандартам параметров питающих, телекоммуникационных, кабельных сетей и другими внешними факторами (климатическими и иными);

- на повреждения комплектующих или изделий, вызванные использованием нестандартных и (или) некачественных запасных частей, принадлежностей, аксессуаров, элементов питания, носителей информации различных типов или нестандартных форматов информации, расходных и чистящих материалов;

- на недостатки изделия возникшие в результате некавалифицированной сборки, установки и подключения;

- на изделия используемые в целях осуществления коммерческой деятельности либо приобретенными в целях удовлетворения потребностей предприятий, учреждений, организаций, если это не предусмотрено моделью изделия;

- при проникновении жидкости, пыли, насекомых и других посторонних предметов внутрь изделия;

Работы по техническому обслуживанию изделий (чистка и смазка приводов, деки, движущихся частей, замена расходных материалов и принадлежностей, дополнительная регулировка, калибровка и т.д.) производятся по утвержденному

прейскуранту.

Сборка, установка и подключение изделия, в соответствии с прилагаемой документацией, могут быть выполнены как самим пользователем, так и специалистами уполномоченных сервисных центров соответствующего профиля.

Внимание! Производитель не несет ответственности за возникшие дефекты оборудования, вызванные перепадами напряжения или сбоям в электрической сети. Во избежание возникновения перепадов напряжения и сбоев, рекомендуется использовать стабилизатор, мощностью, не менее максимальной мощности используемого оборудования.

Производитель оставляет за собой право вносить изменения в конструкцию тренажёра, не ухудшающие его основные технические характеристики.

В случае возникновения каких-либо технических проблем, первоначально проконсультируйтесь с квалифицированным представителем сервисной службы компании *Hasttings*, большинство возникших ситуаций разрешается на месте и исключает доставку тренажера в адрес сервисного центра.

Порядок и правила обращения в Сервисный Центр

1. Общие положения

Сервисный центр компании выполняет техническое обслуживание и ремонт спортивного оборудования Торговых Марок «*Hasttings*» и «*Spirit Fitness*».

2. Обращение в Сервисный центр

Обращение в сервисную службу компании возможны по телефонам:

8 (800) 200-67-75 доб. 103

+7 (495) 723-49-91

и по электронной почте на адрес:

service@hasttings.ru,

с понедельника до пятницы включительно с 10:00 до 18:00 (за исключением официальных праздников Российской Федерации).

Краткое руководство при обращении в сервисную службу.

При обращении в сервисную службу компании для более качественной и быстрой обработки Вашей заявки подготовьте информацией следующего содержания:

- ФИО контактного лица;
- телефон контактного лица;
- город, где находится оборудование;
- наименование и модель оборудования;
- наличие гарантийного талона;
- дата продажи оборудования;

- описание неисправности;

Обращения по телефону, электронной почте и заявки на техническую поддержку регистрируются.

Техническую консультацию пользователь может получить как по телефону, так и по электронной почте.

При обращении за консультацией по телефону, диспетчер соединяет пользователя с инженером сервисного центра.

Если после выполнения рекомендаций инженера неисправность устранить не удалось, оформляется заявка на выездное обслуживание оборудования. При невозможности провести полноценную диагностику неисправности и ремонт тренажера или его части, доставка в сервисный центр осуществляется за счет продавца.

Доставка неисправного оборудования не находящегося на гарантии осуществляется за счёт заявителя в полном объеме.

4. Приоритеты и сроки обслуживания

Обслуживание в сервисной службе предусматривает очередность выполнения работ — по мере поступления заявок на техническую поддержку оборудования или ремонт. Правом на приоритетное обслуживание (вне очереди) обладают заказчики, оборудование которых находится на гарантийном, либо договорном техническом обслуживании.

Для каждой конкретной единицы оборудования и вида работ могут быть оговорены сроки обслуживания, отличные от принятых в Сервисном центре (стандартных): «срок реагирования», «срок прибытия инженера на место установки», «срок восстановления», «время обслуживания».

Срок реагирования

Это время между обращением заказчика в Сервисный центр и консультацией инженера. Такая консультация представляет собой первый шаг к решению проблемы (устранению неисправности). Максимальный срок — в течение дня;

Срок прибытия инженера на место установки оборудования

Это время между регистрацией запроса в Сервисном центре и прибытием инженера Сервисного центра на территорию заказчика (то есть на место установки оборудования). Максимальный срок — в течение 3-х рабочих дней;

Срок восстановления

Это время между поступлением оборудования в сервисный центр и ремонтом оборудования (приведением неисправного оборудования в рабочее состояние). Максимальный срок — в течение 20 дней;

4. Порядок выполнения и стоимость работ

Работы по техническому обслуживанию или ремонту выполняются путем регулировки или замены отдельных узлов (блоков), восстановления монтажных соединений, и тому подобных работ.